

## LEXIQUE DU MAÇON



## ***Enseignement secondaire spécialisé de***

## ***forme 3***

Aux collègues qui ont contribué à la  
élèves de l'enseignement secondaire

## **Remerciements,**

réalisation de ce document à destination des  
spécialisé de forme 3.



<b>Noms</b>	<b>Fonctions</b>	<b>Etablissement</b>
Attardo Franco	Professeur PP maçonnerie	Quaregnon
Coppola Massimo	Professeur PP maçonnerie	Chatelet
Cornet Véronique	Conseillère pédagogique	
Declercq Jérémy	Professeur PP maçonnerie	Hannut
Infantino Vincenzo	Professeur PP maçonnerie	Chatelet
Laporte Marie-Line	Cheffe d'atelier	Quaregnon
Meulemenan Aain	Professeur PP maçonnerie	Anderlues
Scheirs Marc	Professeur PP maçonnerie	Quaregnon
Servais Jonathan	Professeur PP maçonnerie	Grivegnée
Vanhougardine Joseph	Professeur PP maçonnerie	Amay

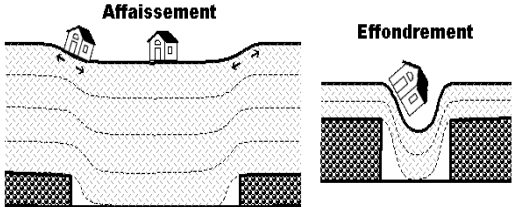
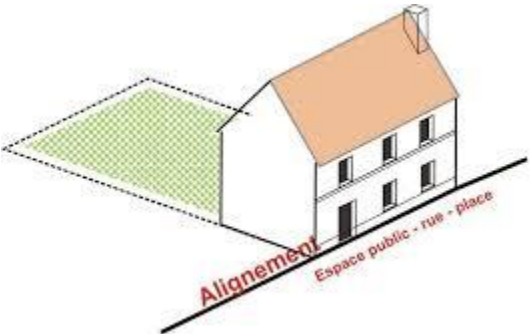

## Table des matières

<b>LEXIQUE DU MAÇON.....</b>	<b>1</b>
<b>Remerciements.....</b>	<b>2</b>
<b>TERMES TECHNIQUES .....</b>	<b>4</b>
<b>OUTILS ET MATERIEL.....</b>	<b>57</b>
<b>MACHINES.....</b>	<b>64</b>
<b>MATERIAUX ET PRODUITS.....</b>	<b>73</b>

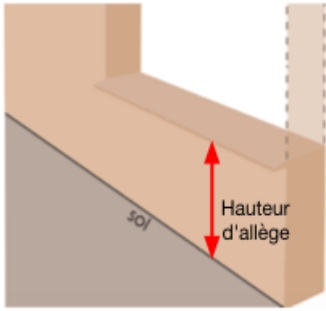
## TERMES TECHNIQUES

Nom	Genre	Photo	Définition
Affaissement	Un		Effondrement, abaissement du <b>sol</b> sous l'effet de mouvements.
Alignement	Un		L' <b>alignement</b> désigne de manière générale l'ajustement d'objets ou de construction les unes par rapport aux autres sur une même ligne droite.

Nom	Genre	Photo	Définition
Allège	Une		<p>Le terme allège désigne un élément mural qui est situé entre le plancher et l'appui de la baie d'une fenêtre.</p>
Amorce	Une		<p>L'amorce est la partie saillante de maçonnerie qu'on a ménagée sur un mur pour servir à rattacher une construction ultérieure.</p>

Nom	Genre	Photo	Définition
Ancrage	Un		Ensemble de moyen(s) employé(s) pour solidariser un élément avec sa fondation.
Aplomb	Un		Ligne perpendiculaire au plan de l'horizon indiquée par le fil à plomb.

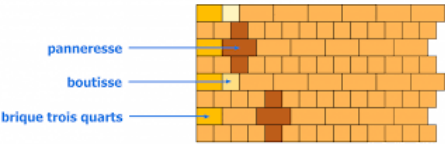
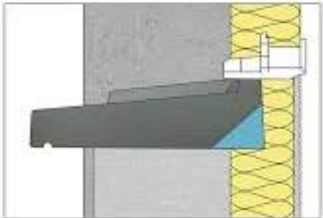
Nom	Genre	Photo	Définition
Appareillage	Un	 <p>A diagram of a brick wall section. Three labels with arrows point to specific bricks: 'panneresse' points to a brick with a notch on its top edge; 'boutisse' points to a brick laid vertically; 'brique trois quarts' points to a brick cut diagonally.</p>	<p>Désigne la façon dont les moellons, les pierres de taille ou les briques sont assemblés dans la maçonnerie.</p>
Appui de fenêtre	Un	 <p>A cross-sectional diagram of a window sill. It shows a window frame resting on a ledge above a wall. The ledge is supported by a structure of bricks and mortar. The label 'Appui de fenêtre' is visible at the bottom of the diagram.</p>	<p>Partie supérieure d'une allège ou d'un garde-corps sur laquelle il est possible de s'appuyer.</p>

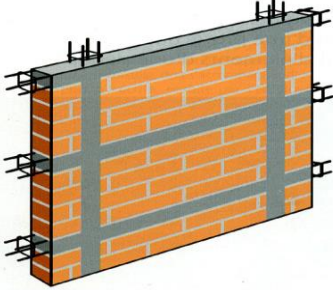
Nom	Genre	Photo	Définition
Arase	Une		Le niveau supérieur d'un ouvrage de maçonnerie, généralement mis bien à plat, servant de base pour la suite de la construction : arase de la fondation sur laquelle commence le mur.
Armature	Une		Assemblage de pièces de bois ou de métal posées dans des maçonneries, du béton ou des charpentes pour augmenter la résistance des éléments.

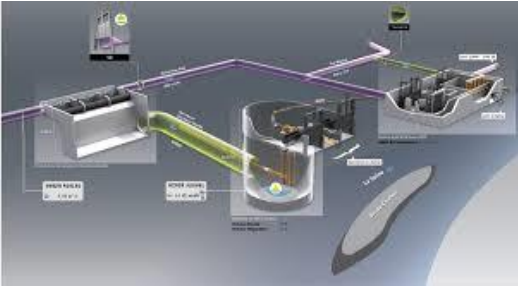
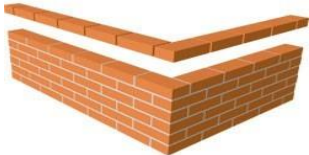

Nom	Genre	Photo	Définition
Assainissement	Un		Ensemble des ouvrages qui contribuent à la collecte, au traitement et au rejet des eaux usées et pluviales.
Assise	Une		Rangée horizontale de briques ou de blocs.

Nom	Genre	Photo	Définition
Badigeon	Un		Emulsion bitumeuse que l'on applique sur le cimentage de fondation.
Baie	Une		Ouverture pratiquée dans une façade.

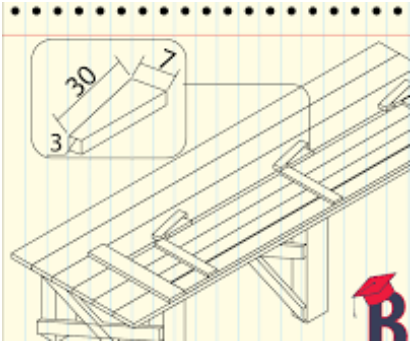

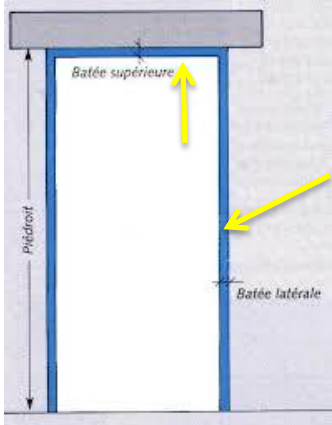
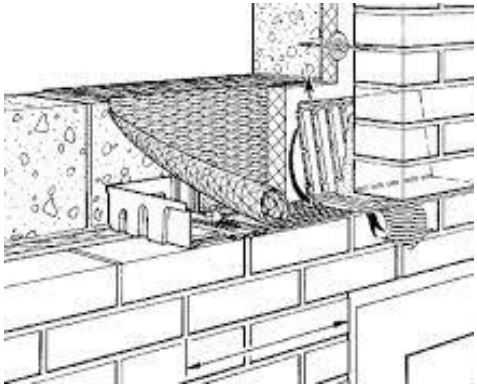
Nom	Genre	Photo	Définition
Bandeau	Un		<p>Saillie horizontale continue sur une façade. Le bandeau correspond généralement au niveau de plancher.</p>
Ban de coffrage	Un		<p>Poste de travail du coffreur et du ferrailleur.</p>

Nom	Genre	Photo	Définition
Battée	Une		Partie du dormant de porte ou de fenêtre contre laquelle vient battre l'ouvrant de la porte ou de fenêtre.
Bavette	Une		Sorte de bande qui permet d'assurer l'étanchéité d'un mur.

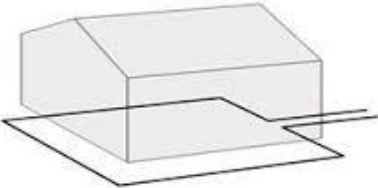
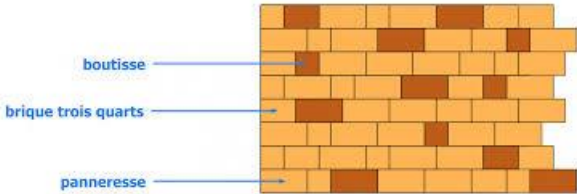

Nom	Genre	Photo	Définition
Boisseau	Un		<p>Élément en terre cuite à simple ou double paroi qui, maçonné, forme une conduite de cheminée.</p>
Registre (regard) de cheminée	Un		<p>Couvercle vertical donnant accès au conduit de cheminée permettant de nettoyer le dit conduit de sa suie.</p>

Nom	Genre	Photo	Définition																																				
Bordereau	Un	<table border="1"> <thead> <tr> <th>Bordereau de matériaux</th> <th>Quantité</th> <th>Unité</th> </tr> </thead> <tbody> <tr> <td>Maçonnerie du vide ventilé</td> <td></td> <td>m<sup>2</sup></td> </tr> <tr> <td>Blocs béton 29 X 19 X 39</td> <td></td> <td>pièces</td> </tr> <tr> <td>Membrane d'étanchéité</td> <td></td> <td>m<sup>2</sup></td> </tr> <tr> <td>Mortier de maçonnerie(estimation)</td> <td></td> <td>litres</td> </tr> <tr> <td>Cimentage extérieur</td> <td></td> <td>m<sup>2</sup></td> </tr> <tr> <td>Mortier de cimentage (estimation)</td> <td></td> <td>litres</td> </tr> <tr> <td>Té de ventilation Ø 160mm</td> <td></td> <td>pièces</td> </tr> <tr> <td>Membrane d'étanchéité noppée</td> <td></td> <td>m<sup>2</sup></td> </tr> <tr> <td>Emulsion bitumeuse</td> <td></td> <td>litres</td> </tr> <tr> <td>Armature de maçonnerie</td> <td></td> <td>m<sup>2</sup></td> </tr> <tr> <td>Drain coffrant</td> <td></td> <td>m<sup>2</sup></td> </tr> </tbody> </table>	Bordereau de matériaux	Quantité	Unité	Maçonnerie du vide ventilé		m <sup>2</sup>	Blocs béton 29 X 19 X 39		pièces	Membrane d'étanchéité		m <sup>2</sup>	Mortier de maçonnerie(estimation)		litres	Cimentage extérieur		m <sup>2</sup>	Mortier de cimentage (estimation)		litres	Té de ventilation Ø 160mm		pièces	Membrane d'étanchéité noppée		m <sup>2</sup>	Emulsion bitumeuse		litres	Armature de maçonnerie		m <sup>2</sup>	Drain coffrant		m <sup>2</sup>	Matériel nécessaire à la réalisation du travail demandé.
Bordereau de matériaux	Quantité	Unité																																					
Maçonnerie du vide ventilé		m <sup>2</sup>																																					
Blocs béton 29 X 19 X 39		pièces																																					
Membrane d'étanchéité		m <sup>2</sup>																																					
Mortier de maçonnerie(estimation)		litres																																					
Cimentage extérieur		m <sup>2</sup>																																					
Mortier de cimentage (estimation)		litres																																					
Té de ventilation Ø 160mm		pièces																																					
Membrane d'étanchéité noppée		m <sup>2</sup>																																					
Emulsion bitumeuse		litres																																					
Armature de maçonnerie		m <sup>2</sup>																																					
Drain coffrant		m <sup>2</sup>																																					
Borne	Une		Délimitation d'une parcelle.																																				

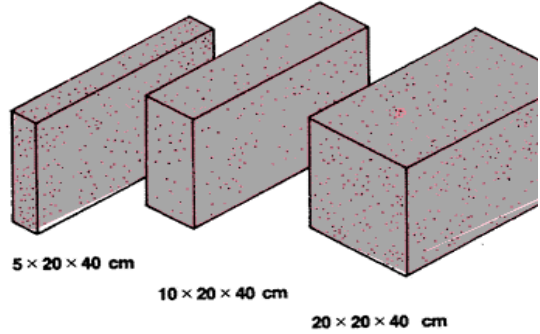

Nom	Genre	Photo	Définition
Boucle de terre	Une	<p data-bbox="801 300 1133 379">Boucle de mise à la terre dans le fond de la tranchée des fondations</p> 	<p data-bbox="1279 360 1984 528">Prise de terre constituée d'un câble de cuivre ou de cuivre plombé de 36 mm<sup>2</sup> enterré sous les semelles de fondation sur la périphérie du bâtiment.</p>
Boutisse	Une		<p data-bbox="1279 884 1845 922">Brique vue par sa plus petite face.</p>

Nom	Genre	Photo	Définition
Cage d'escalier	Une		Une cage d'escalier est la partie d'un bâtiment, ou l'espace de ce bâtiment qui comprend un escalier reliant verticalement plusieurs étages ou niveaux d'élévation.
Cahier de charges	Un		Document émis par un Maître d'ouvrage ou un Maître d'œuvre et mentionnant toutes les obligations à respecter dans l'exécution des travaux, objet d'une commande.

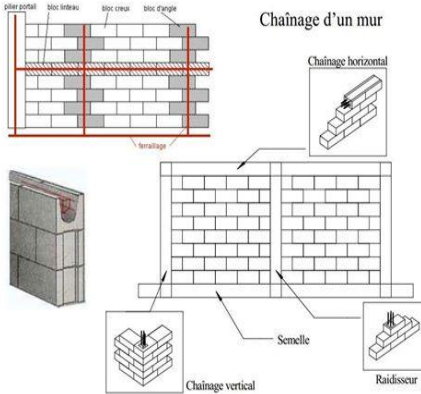

Nom	Genre	Photo	Définition
Calibre	Un	 <p>5 × 20 × 40 cm 10 × 20 × 40 cm 20 × 20 × 40 cm</p>	Dimensions d'éléments. Exemples : Diamètres, épaisseurs, longueurs, largeurs, etc.
Caniveau	Un		Petite galerie de faible profondeur, couverte par des éléments amovibles servants à la récupération des eaux.

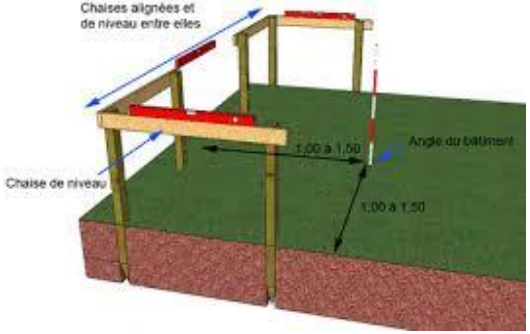

Nom	Genre	Photo	Définition
Ceinture	Une		<p>La ceinture de béton correspond aux chaînages en béton armé qui assurent une liaison entre les murs, les poutres et les planchers.</p>
Chainage	Un		<p>On entend par chainage, structure qui sert à la liaison de divers éléments pour consolider et ériger un travail.</p>

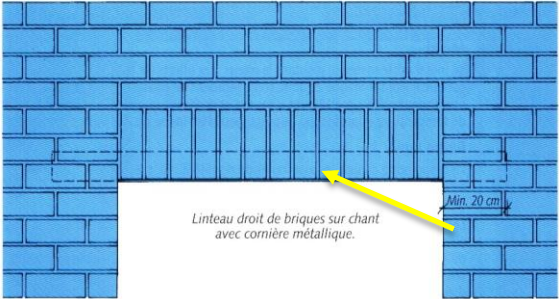
Nom	Genre	Photo	Définition
Chaise d'implantation	Une	 <p>The diagram illustrates a wooden construction chaise d'implantation. It features a horizontal wooden beam supported by vertical posts. Labels include: 'Chaises alignées et de niveau entre elles' (aligned and leveled chaises), 'Chaise de niveau' (leveling chaise), 'Angle du bâtiment' (building angle), and two dimension lines indicating a width of '1,00 à 1,50'.</p>	Eléments qui délimitent la ligne de construction.
Chambre de visite	Une	 <p>The photograph shows a concrete access chamber (chambre de visite) with a metal frame. Inside, there is a red pipe and a white handle for access.</p>	La chambre de visite est utile pour sa fonction de collecte des eaux. Elle permet aussi l'entretien et l'intervention en cas d'obstruction causée par des déchets.



Nom	Genre	Photo	Définition
Chanfrein	Un		<p>Petit pan coupé en général à 45°, qui sert à dévier l'écoulement d'eau.</p>
Chant	Un	 <p><i>Linteau droit de briques sur chant avec cornière métallique.</i></p> <p><i>Min. 20 cm</i></p>	<p>Le terme « chant » est une façon plus précise de désigner le « côté le plus étroit » d'une brique. Il peut être employé également pour d'autres pièces, en bois, en métal, etc.</p>

Nom	Genre	Photo	Définition
Chape	Une		<p>La chape est une couche d'enduit de mortier qui sert à la finition d'un sol, afin de le rendre plus lisse, plus homogène et d'y noyer d'éventuels câbles ou gaines.</p>
Chevêtre	Un		<p>Petite poutre horizontale de bois ou de métal bordant une ouverture dans un plancher.</p>

Nom	Genre	Photo	Définition
Clavette	Une		<p>Petite cheville en fer plat, souvent usinée, servant à immobiliser deux pièces, dont l'une présente une fenêtre rectangulaire de section un peu supérieure à celle de la cheville. Montage à deux clavettes opposées : deux clavettes en coin souvent à talon permettent d'écarter deux pièces et, après soudage, de les maintenir en position.</p>
Cloison – mur de refend non porteur	Une- Un		<p>(gros œuvre) Ce terme désigne en général les séparations non-porteuses qui délimitent les différentes pièces d'une construction.</p>

Nom	Genre	Photo	Définition
Coffrage	Un		<p>Le coffrage est une enceinte provisoire, un moule, destinée à maintenir en place un matériau de construction le temps que celui-ci devienne autoportant, soit par prise, séchage (béton, pisé), soit par d'autres contraintes physiques (pierres, dans le cas d'une voûte). Le coffrage a pour but de réaliser des ouvrages aux formes définies par la surface interne du coffrage.</p>
Coffret électrique	Un		<p>Un tableau électrique est un tableau de répartition comportant différents types d'appareillage associés à un ou plusieurs circuits électriques de départ alimentés par un ou plusieurs circuits électriques d'arrivée.</p>







Nom	Genre	Photo	Définition
Colonne - pilastre	Une		<p>Support en brique ou en béton, en principe vertical qui repose souvent sur une base, le tout constituant un ensemble esthétiquement élaboré.</p>
Combles	Un		<p>Partie de construction située directement sous la toiture. On distingue les combles aménageables de ceux qui ne le sont pas. On parle alors de combles perdus.</p>

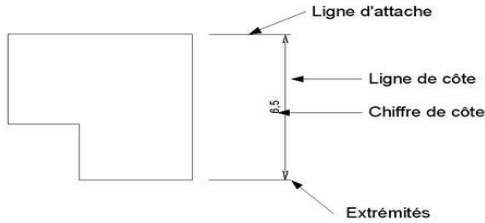
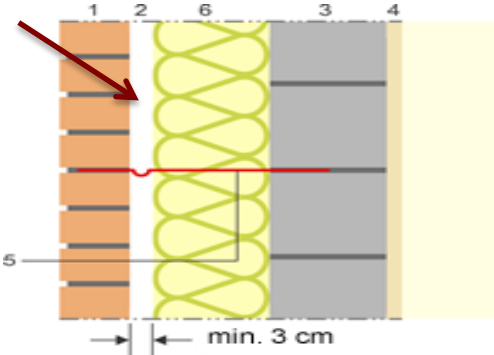

Nom	Genre	Photo	Définition
Compassage	Un		C'est ce qu'on appelle adapter les joints sur une surface à réaliser, en fonction du nombre de briques à placer.
Cornière	Une		Barre métallique à section en L à branches égales ou inégales dont les bords et angles intérieurs étant arrondis.



Nom	Genre	Photo	Définition
Cotation	Une		Cotes (dimensions) sur le dessin.
Coulisse	Une		Creux dans un mur extérieur, situé entre la brique de parement et le bloc intérieur

Nom	Genre	Photo	Définition
Coupe	Une		<p>Une vue en coupe représente un bâtiment coupé par un plan. Dans cette vue, chaque élément coupé par le plan est représenté par une ligne en gras.</p>
Coupe circuit	Un		<p>Appareil destiné à couper automatiquement le circuit électrique dans lequel il est inséré, en cas de surtension.</p>

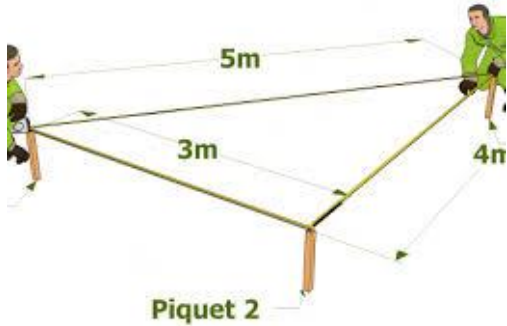
Nom	Genre	Photo	Définition
Dalle	Une		Plaque horizontale en béton, ciment, carrelage, pierre...
Damer	Action		Pilonner le sol avec une dame, ou plaque vibrante, afin de le compacter.

Nom	Genre	Photo	Définition
Déniveler	Un	 <p>Nivellement à plat</p>	Différence de niveau entre deux points
Equerrage	Un	 <p>5m</p> <p>3m</p> <p>4m</p> <p>Piquet 2</p>	Mise à angle droit ou vérification de la perpendicularité et du parallélisme des divers éléments.



Nom	Genre	Photo	Définition
Excavation	Une		<p>Creux dans le sol, dû soit à la main de l'homme soit à un accident naturel.</p>
Façade	Une		<p>Chacune des parois extérieures les plus longues d'un édifice par opposition à pignon.</p>

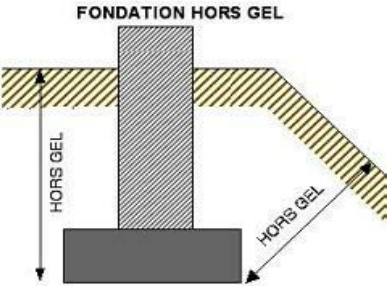
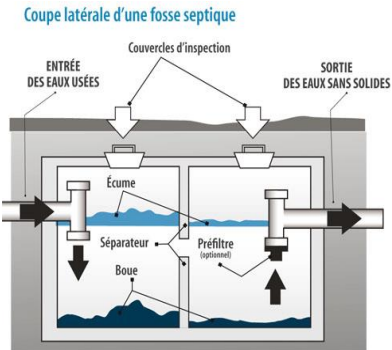

Nom	Genre	Photo	Définition
Ferrailage	Un		Ensemble des fers qui renforcent le béton armé.
Fondation	Une		Une fondation se définit comme la partie d'un bâtiment ou d'un ouvrage qui assure la transmission dans le sol des charges.



Nom	Genre	Photo	Définition
Fondation hors gel	Une	 <p>The diagram shows a vertical foundation labeled 'FONDATION HORS GEL' extending downwards into a hatched area representing the ground. Two vertical arrows labeled 'HORS GEL' indicate the depth of the foundation above the frost line. The ground surface is shown as a horizontal line with a hatched area below it representing the frost zone.</p>	<p>Désigne un élément de construction d'un bâtiment, qui n'est pas menacé par un gel éventuel.</p>
Fosse septique	Une	 <p>The diagram is a cross-section of a septic tank titled 'Coupe latérale d'une fosse septique'. It shows an 'ENTRÉE DES EAUX USÉES' on the left and a 'SORTIE DES EAUX SANS SOLIDES' on the right. Inside, there is a 'Séparateur' (separator) and a 'Préfiltre (optionnel)'. Labels include 'Écume' (foam) at the surface, 'Boue' (sludge) at the bottom, and 'Couvercles d'inspection' (inspection covers) on top.</p>	<p>Fosse aménagée pour que les excréments s'y transforment, sous l'action de microbes anaérobies, en composés minéraux.</p>





Nom	Genre	Photo	Définition
Fouille et fond de fouille	Une		<p>Une fouille est un creusement réalisé dans le sol, en général après décapage de la terre végétale. Elle fait partie des travaux de terrassement et destinée à être remplie par le béton des semelles de fondation.</p>
Gaine	Une		<p>La gaine sert au passage de câbles de service pour divers alimentations.</p>



Nom	Genre	Photo	Définition
Gîtage	Un		Ensemble de gîtes soutenant le plancher.
Gîte	Une		Poutrelle en bois.

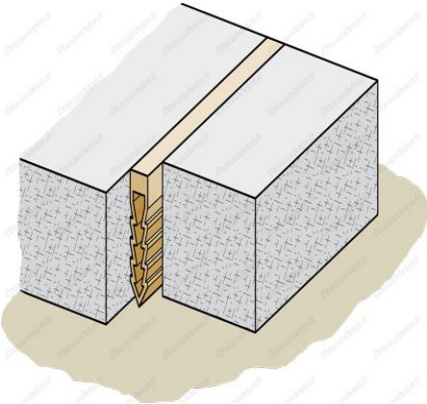

Nom	Genre	Photo	Définition
Griffe de ferrailleur	Une		Outil utilisé pour tordre des barres de béton.
Ignifuger	Une		Rendre incombustible (ou moins combustible) un matériau naturellement inflammable en l'imprégnant ou en l'enduisant de substances ignifuges.

Nom	Genre	Photo	Définition
Impétrants	Les (Un)		<p>Un impétrant désigne toute conduite ou canalisation, tout câble enterré : électricité gaz, eau, téléphone, égouttage, télédistribution, etc.</p>
Isolation	Une		<p>L'isolation est un procédé visant à limiter les pertes d'énergies d'un bâtiment afin de réduire sa consommation d'énergie. Isolation thermique, phonique, acoustique.</p>

Nom	Genre	Photo	Définition
Isolation phonique	Une	 <p>The diagram illustrates a cross-section of a wall designed for sound insulation. On the left, a speaker emits sound waves (represented by blue concentric arcs) towards the wall. The wall consists of an outer layer labeled 'plaque de finition' (finishing plate), a middle layer of yellow 'isolant fibreux' (fibrous insulation), and an inner layer. On the right, fewer and less intense sound waves are shown, indicating that the insulation has significantly reduced the sound transmission.</p>	Isolation qui a pour objectif d'éviter la propagation du bruit et de protéger contre les bruits.
Isolation thermique	Une	 <p>This 3D cutaway illustration shows a small house with a yellow facade and a blue door. The roof is partially cut away to reveal the internal wooden structure, including rafters and a layer of insulation. The walls are also shown with a cutaway, revealing a thick layer of insulation between the exterior and interior surfaces. This visualizes how thermal insulation is applied to buildings to reduce heat loss or gain.</p>	Isolation qui a pour objectif de protéger une construction contre le froid et la chaleur. Le coefficient K mesure le pouvoir isolant des parois.

Nom	Genre	Photo	Définition
Joint	Un		Surface d'assemblage situé entre deux matériaux.
Joint de dilatation	Un		Un joint de dilatation est un joint destiné à absorber les variations de dimensions des matériaux d'une structure sous l'effet des variations de température. (Ces variations de dimensions s'appelle la dilatation).



Nom	Genre	Photo	Définition
Jointoyer ou rejointoyer	-----		Combler ou finir des joints.
Ligaturer	-----		Assembler les barres de béton entre elles.

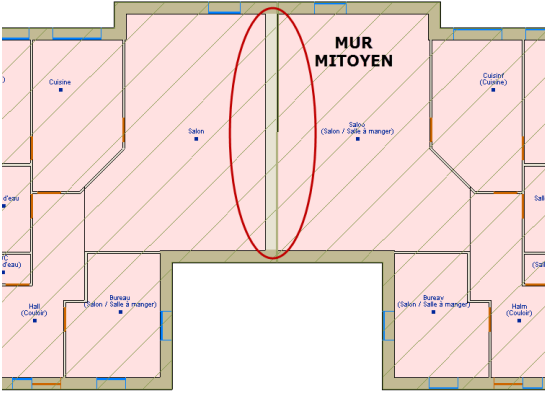
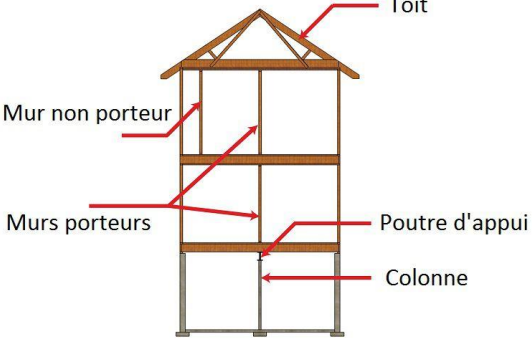

Nom	Genre	Photo	Définition
Linteau	Un		<p>Poutre horizontale située au-dessus d'une ouverture de porte ou de fenêtre.</p>
Mur de soutènement	Un		<p>Mur destiné à résister à la poussée des terres et/ou soutenir une construction.</p>



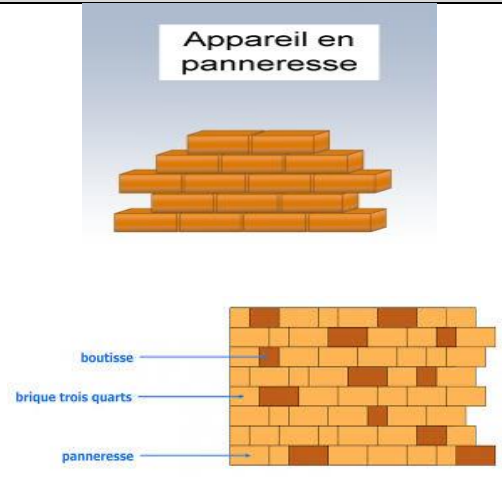

Nom	Genre	Photo	Définition
Mur mitoyen	Un		Mur séparatif appartenant pour moitié à deux constructions voisines.
Mur porteur	Un	<p data-bbox="779 703 1167 735">Mur porteur et non porteur</p> 	Mur situé à l'intérieur ou à l'extérieur d'un bâtiment et qui soutient l'ensemble de la construction.

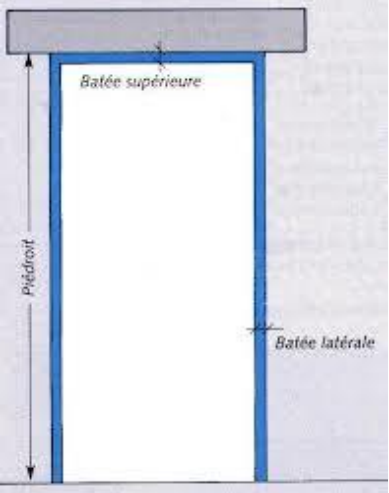
Nom	Genre	Photo	Définition
Oreille de seuil	Une		<p>Entaille qu'on fait au bout d'un appui de fenêtre ou d'un seuil pour qu'il entre dans la baie.</p>
Paillasse ou treillis	Une		<p>Armature en acier formée de fers assemblés par soudure en mailles carrées ou rectangulaires. Le treillis soudé est destiné à être inséré dans du béton pour en assurer la rigidité.</p>

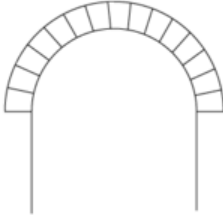

Nom	Genre	Photo	Définition
Panneresse	Une		Face de la brique
Pare-vapeur	Un		Feuille ou membrane intégrée dans un complexe multicouche et destiné à arrêter le déplacement de la vapeur d'eau.

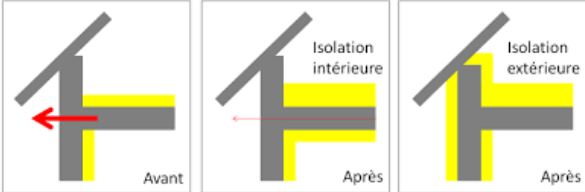
Nom	Genre	Photo	Définition
Pieddroit	Un		<p>Terme qui désigne les montants verticaux qui encadrent une baie, porte ou fenêtre. Les pieddroits servent de support à une poutre transversale appelée linteau ou bien reçoivent les retombées de l'arc qui ferme la baie.</p>
Pierre sèche			<p>La maçonnerie à pierres sèches (dite aussi maçonnerie à sec, maçonnerie sèche ou encore plus familièrement la pierre sèche) est une technique de construction consistant à assembler, sans aucun mortier.</p>



Nom	Genre	Photo	Définition
Pignon	Un		<p>Mur de construction dont la partie supérieure en forme de triangle supporte une toiture à deux versants.</p>
Plein cintre	----		<p>L'arc en plein cintre, en architecture, est un arc semi-circulaire sans brisure.</p>

Nom	Genre	Photo	Définition
Pont thermique	Un		Partie d'un ouvrage non isolé et provoquant des pertes de chaleur importantes.
Poutrain entrevous et claveaux	Un		Les poutrains sont des poutres qui soutiennent les entrevous pour former un planché. Les entrevous (ou <b>claveaux</b> ) sont des éléments qui sont placés entre ces poutres. Ils servent à combler le vide et constitue le coffrage perdu pour la dalle de compression qui sera coulée dessus.



Nom	Genre	Photo	Définition
Radier	Un		<p>Dalle de béton armé servant de fondation à une construction.</p>
Redan	Un		<p>Ressaut sur une surface horizontale ou verticale.</p>

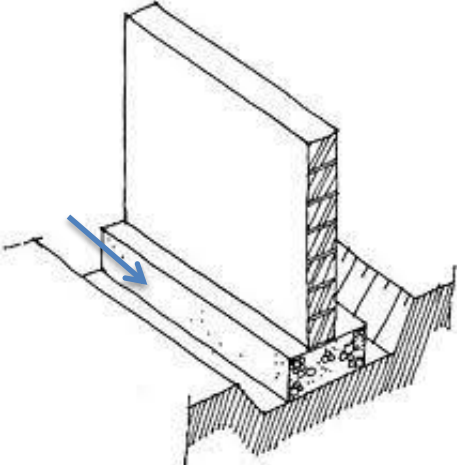

Nom	Genre	Photo	Définition
Rehausse	Une		<p>Élément généralement en béton servant à augmenter la hauteur d'une chambre de visite.</p>
Sceller	-----		<p>Fixer une pièce dans une cavité, notamment une pièce de métal dans une maçonnerie, à l'aide d'une substance dont on remplit l'espace restant et qui y durcit.</p>



Nom	Genre	Photo	Définition
Semelle filante	Une		<p>Partie basse des fondations, en béton armé, sur laquelle reposent les murs de soutènement et/ou porteurs.</p>
Siphon disconnecteur	Un		<p>Pièce en forme de U qui équipe les canalisations des eaux usées pour éviter les mauvaises odeurs.</p>

Nom	Genre	Photo	Définition
Socle	Un		Base sur laquelle repose une construction, un objet.
Soubassement	Un		Partie basse d'une construction lui servant de support et prenant appui sur les fondations.

Nom	Genre	Photo	Définition
Station d'épuration	Une		<p>Une station d'épuration est un système de traitement des eaux usées domestiques destinée principalement aux maisons individuelles.</p>
Talocher	-----		<p>Etendre un revêtement à la taloche ou mécaniquement.</p>

Nom	Genre	Photo	Définition
Tête de moule	Une		<p>Pierre d'angle avec un retour fixe servant à venir contre un châssis de fenêtre ou un bardage.</p>
Tirette de ferrailage	Une		<p>Utiliser pour le ferrailage. Sur les chantiers, l'assemblage des armatures est en général réalisé avec du fil à ligaturer en acier recuit.</p>

Nom	Genre	Photo	Définition
Traçage	Un		<p>Tracer sur le sol le positionnement du premier rang de briques ou de blocs Ainsi que sur les matériaux à découper</p>
Tranchée	Une		<p>Excavation pratiquée en longueur dans le sol.</p>

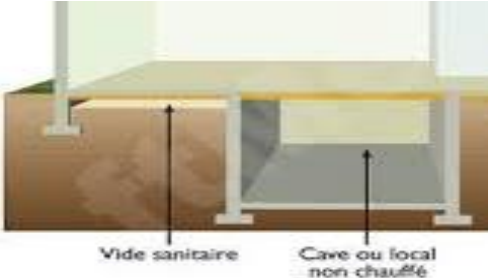
Nom	Genre	Photo	Définition
Trumeau	Un		Partie de mur située entre deux ouvertures.
Vide technique, sanitaire	Un		Un vide sanitaire est un espace vide situé sous le sol de la maison dont l'objectif principal est de lutter contre les remontées d'humidité.







Nom	Genre	Photo	Définition
Vide ventilé	Un		<p>Il s'agit d'un espace sous la dalle du rez-de-chaussée, dans lequel on peut placer des gaines techniques, essentiellement l'égouttage. La hauteur libre de ce vide est généralement de 70 à 80 cm minimum.</p>
Volige	Une		<p>La volige est une planche de bois rectangulaire, et de faible épaisseur.</p>





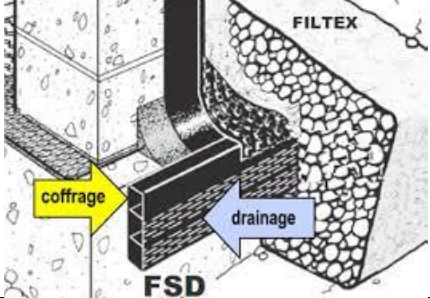

Nom	Genre	Photo	Définition
Voûte	Une		Ouvrage en pierres,briques,... en forme d'arc de cercle.



## OUTILS ET MATERIEL







Noms	Genre	Photos
Aiguille vibrante	Une	 Aiguille vibrante avec câble noir et poignée métallique.
Auge, cuvelle	Une	 Auge en plastique noir rectangulaire.
Bétonnière	Une	 Bétonnière orange sur roues avec manivelle.
Broches et cordeaux	Les	 Deux broches métalliques et un cordeau en bois.
Brosse à main ou la balayette	Une	 Brosse à main en bois avec poils naturels.
Brouette	Une	 Brouette verte à deux roues.
Burin	Un	 Deux burins, l'un bleu et l'autre rouge et noir.

Noms	Genre	Photos
Burin de parement Ciseau à briques	Un	
Coupe boulon, pince Monseigneur, cisaille	Un, une, une	
Crayon	Un	
Décamètre	Un	
Double mètre	Un	
Drain	Un	
Elingue	Une	

Noms	Genre	Photos
Entretoise	Une	
Equerre	Une	
Etais -étançon	Un	
Serre joint de coffrage	Un	
Fer à joint (une dague)	Un	
Fil à plomb	Un	
Fourreaux	Un	

Noms	Genre	Photos
Gants	Des	
Griffe de ferrailleur	Une	
Latte	Une	
Malaxeur	Un	
Marteau de charpentier	Un	
Masse	Une	
Massette	Une	

Noms	Genre	Photos
Mélangeur	Un	
Mètre ruban	Un	
Meuleuse d'angle, disqueuse	Une	
Niveau à bulles	Un	
Pelle	Une	
Pied de biche	un	
Barre à mine	Une	





Noms	Genre	Photos
Pioche	Une	
Plateresse	Une	
Pointe	Une	
Profil	Un	
Pulvérisateur	Un	
Règle	Une	
Scie (égoïne)	Une	

Noms	Genre	Photos
Seau	Un	
Taloche	Une	
Tamis	Un	
Tréteau	Un	
Truelle	Une	
Langue de chat	Une	



## MACHINES

Nom	Image	Utilisation
Aiguille vibrante		Vibrage du béton.
Bétonnière		Mélange de béton, mortier, etc.
Brouette à moteur		Déplacement de matériaux.
Bulldozer		Transport de matériaux.
Camion grue		Livraison de matériaux.







Nom	Image	Utilisation
Carotteuse		Réalisation de forage de grand diamètre.
Chargeur sur chenille		Chargeur.
Chargeur télescopique		Transport de charges.
Chariot élévateur		Transport de charges.
Coupe carrelage électrique		Découpe du carrelage.

Nom	Image	Utilisation
Dameuse		Compacte le sol.
Découpeuse de barre métallique		Découpe les barre d'acier.
Disqueuse thermique		Découpe de matériaux.
Foreuse pour pieux		Réalise des forages dans le sol.
Groupe compresseur pneumatique		Grosse démolition.

Nom	Image	Utilisation
Groupe électrogène		Production d'électricité.
Grue à tour		Transport de matériaux sur une petite distance.
Grue marteau piqueur		Grosse démolition.
Grue télescopique		Déplacement de charges lourdes.
Hélicoptère pour béton		Permet de lisser les dalles de béton.





Nom	Image	Utilisation
Marteau perforateur		Perçage.
Marteau piqueur		Démolition.
Mélangeur à colle		Mélange la colle pour béton cellulaire, carrelage, etc.
Mélangeur pour rejointoyeur		Mélange le sable pour rejointoyeur.
Meuleuse d'angle Disqueuse		Découpe de matériaux (briques, blocs, métal, béton, etc).

Nom	Image	Utilisation
Monte charge		Monte charge fixe.
Niveau laser		Projette un trait de niveau sur la surface.
Pelleteuse compacte		Petits terrassements.
Petite meuleuse d'angle		Découpe de matériaux (briques, blocs, métal, béton, etc).
Pince à ligaturer		Permet de ligaturer les armatures métalliques.

Nom	Image	Utilisation
Pistolet à silicone électrique		Permet de réaliser des joints de silicone.
Pistolet pneumatique		Permet de fixer dans les matériaux très durs (béton, acier, etc).
Ponceuse à béton		Permet de poncer le béton.
Rainureuse		Permet de réaliser des rainures dans les murs.
Règle vibrante		Permet de lisser le béton.







Nom	Image	Utilisation
Rouleau pneumatique		Compacte le sol.
Scie à béton		Permet de découper le béton au sol.
Scie à eau		Découpe de matériaux.
Scie circulaire		Découpe de bois et de panneaux.
Scie égoïne électrique		Découpe béton cellulaire, terre cuite, etc.



Nom	Image	Utilisation
Scie sauteuse		Découpe de panneaux et planches.
Silo à mortier		Préparation de mortier.
Tronçonneuse		Découpe bois.
Visseuse		Assemblage de matériaux.



## MATERIAUX ET PRODUITS

Nom	Genre	Photo
Adjuvant	Un	
Agrégat : produit pierreux ou non utiliser dans un béton avec un liant et de l'eau		
Barre à béton en métal	Une	
Bloc cellulaires	Un	

Nom	Genre	Photo
Bloc de coffrage	Un	
Bloc en argex	Un	
Bloc en béton	Un	
Bloc en terre cuite	Un	

Nom	Genre	Photo
Brique de parement	Une	
Brique de verre	Une	
Carrelage	Un	
Chambre de visite	Une	

Nom	Genre	Photo
Chevron	Un	
Ciment	Le	
Ciment colle	Le	
Emulsion bitumeuse (Coaltar)	Une	

Nom	Genre	Photo
Enduit de façade	Un	
Etanchéité des murs : enduit-verniss	Un	
Etanchéité des murs : membrane	Une	
Etrier	Un	<p data-bbox="903 1415 1137 1435">Machine Application at Construction Sites</p> 







Nom	Genre	Photo
Géotextile	Un	
Gravier	Le	
Hourdis	Un	
Hydrofuge	Un	

Nom	Genre	Photo
Linteau	Un	
Membrane d'étanchéité (Diba)	Une	
Membrane noppée, alvéolé (Platon)	Une	
Mortier	Le	

Nom	Genre	Photo
Panneau aggloméré	Un	
Panneau MDF	Un	
Panneau Multiplex-contre plaqué	Un	
Panneau OSB	Un	



Nom	Genre	Photo
Pare-vapeur	Un	
Plancher en acier	Un	
Plaque de briques	Une	
Poutrain et claveau	Un	

Nom	Genre	Photo
Poutre de structures	Une	
Poutrelle en métal	Un	
Sable blanc	Le	
Sable jaune	Le	

Nom	Genre	Photo
Treillis et armature en métal	Un/ une	
Tuyaux PVC	Le	